

Model 10070 MARY 1200 x 700 mm

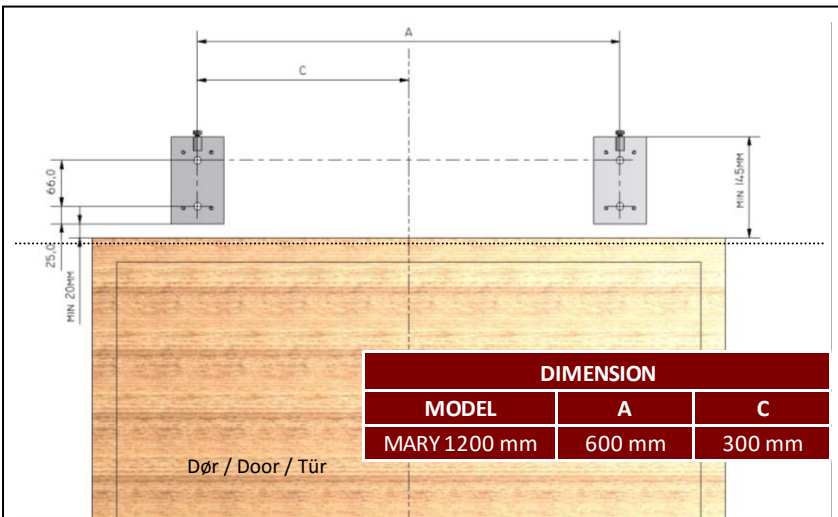

*DESIGNED BY
CHRISTIAN BJØRN*

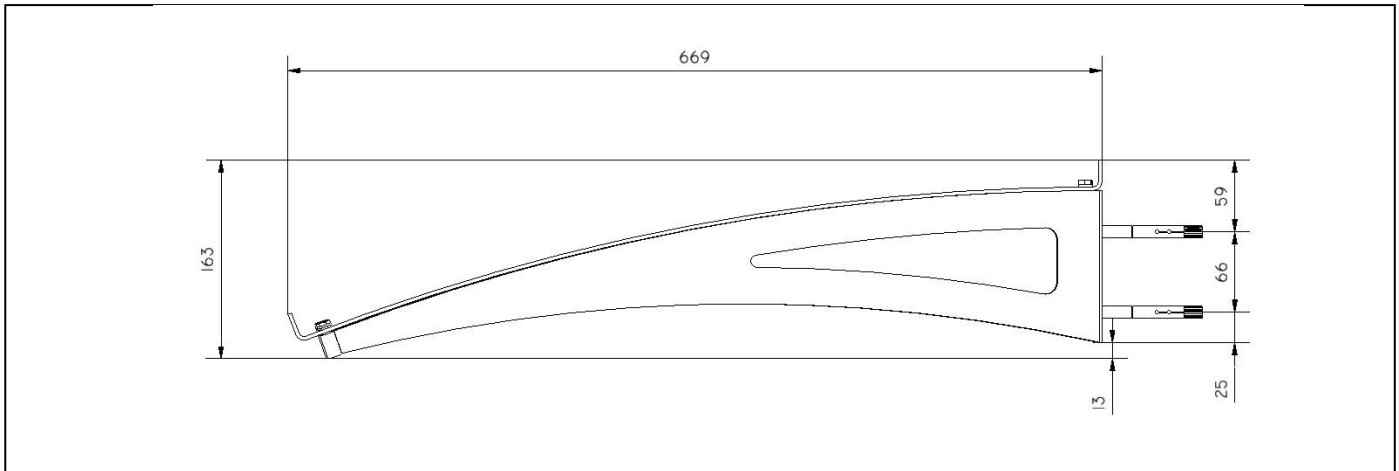

DK: Opmål først centerpunktet af området hvor udhænget skal hænge. Derefter mål min. 145 mm opad. Herfra opmærkes en vandret linje i længden A eller C. Placer derefter vægbeslaget (P10) med den vandrette linje til overkant af vægbeslaget, samt den lodrette linje centreret i vægbeslagets huller (for at sikre et helt lodret vægbeslag kan en lodstok holdes på siden). Markér derefter hullerne i vægbeslaget med en tusch.

UK: First, measure the centre point of the area, where the canopy shall hang. Then measure a minimum of 145 mm upwards; from where a horizontal line is marked out lengthwise A or C. Subsequently, place the wall connector (P10) with the horizontal line on the top wall connector, and the vertical line centrally in holes of the wall connector (in order to ensure a completely vertical wall connector a centering rod can be used). Then mark the holes on the wall connector with a felt tip pen.

DE: Zuerst messen Sie den Mittelpunkt des Bereiches, in dem das Vordach angebracht werden soll. Anschließend messen Sie mindestens 145 mm nach oben. Von diesem Punkt wird eine waagerechte Linie in der Länge A oder C vermessen. Platzieren Sie dann den Wandanschluss (P10) mit der waagerechten Linie entlang der Oberkante des Wandanschlusses und mit der senkrechten Linie zentriert in den Löchern des Wandanschlusses (um einen völlig senkrechten Wandanschlusses zu gewährleisten, verwenden Sie einen Lotstock). Markieren Sie die Löcher des Wandanschlusses mit Tusche.

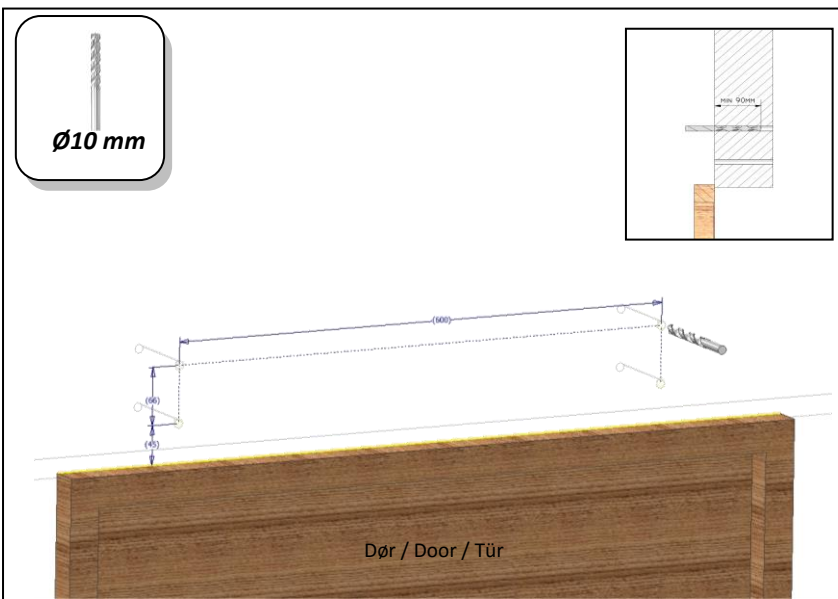

DK: Bor derefter hullerne op med et Ø10 mm mur bor til de medfølgende ekspansionsbolte (P05). Min. 90 mm. Boltene til fastgørelse kan kun bruges til beton og massive murstensvægge. Hvis udhænget skal hænges op på andet underlag skal andet befæstigelse anskaffes.

UK: Then drill the holes with a Ø10 mm wall drill, for the enclosed expansion bolts (P05) a minimum of 90 mm. The bolts can only be used for concrete and solid brick walls. If the canopy is to be mounted on a different surface another attachment must be purchased.

DE: Bohren Sie dann die Löcher mit einem Ø10 mm Mauerbohrer mindestens 90 mm tief für die beiliegenden Bolzen (P05). Die Bolzen zur Befestigung dürfen nur an Beton- und massiven Ziegelwänden verwendet werden. Falls das Vordach an sonstigen Materialien befestigt werden soll, müssen andere Befestigungen gekauft werden.

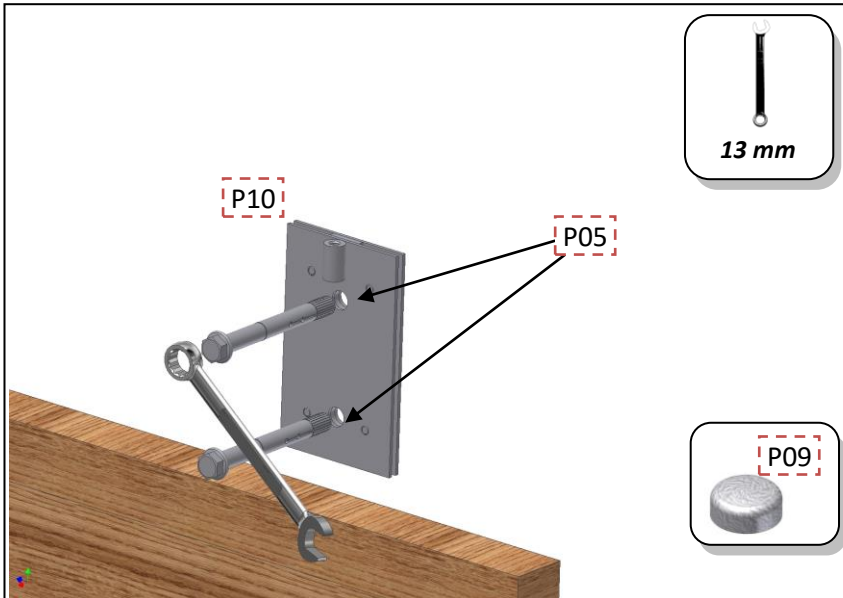

DK: Hold derefter beslaget op til de borede huller og indsæt ekspansionsboltene i hullerne. Spænd derefter ekspansionsboltene, til beslaget hænger fast. Boltene spændes med en 13 mm nøgle. Påsæt derefter de medfølgende grå bolthætter(P09).

UK: Next, hold the brackets up to the drilled holes and attach the expansion bolts in the holes. Afterwards tighten the expansion bolts so the bracket is fitted securely. The bolts should be tightened with a 13 mm key. Attach the enclosed grey bolt covers(P09).

DE: Platzieren Sie dann den Wandanschluss auf die gebohrten Löchern und setzen Sie die Bolzen in die Löcher rein. Ziehen Sie die Bolzen fest bis der Wandanschluss fest an der Wand sitzt. Die Bolzen werden mit einem 13 mm Schlüssel gespannt. Setzen Sie anschließend die beiliegenden Ankerkappen auf (P09).

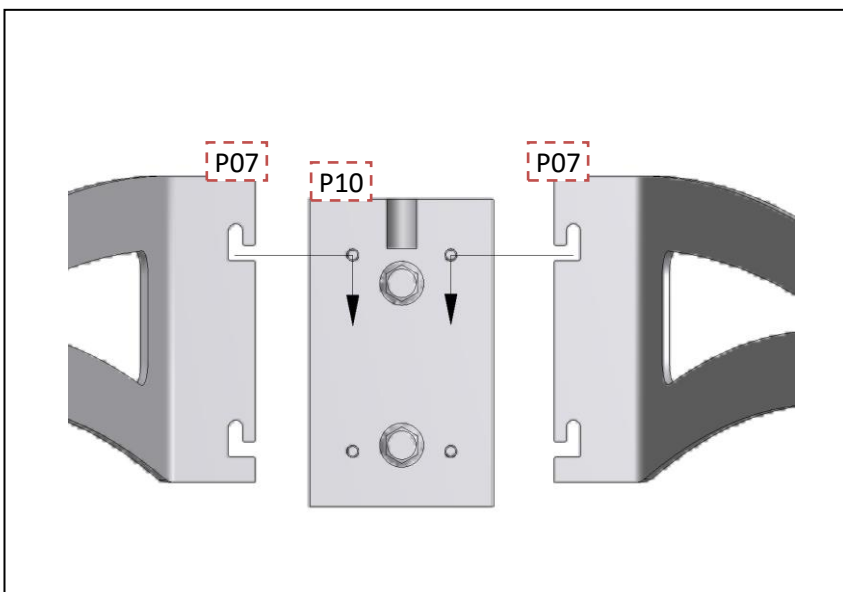

DK: Efter montering af vægbeslaget, skal knægtene (P07) monteres. Dette gøres ved at indsætte en højre og en venstre i hvert vægbeslag. Skub knægten ind fra siden så den rammer de to tapper på beslaget. Når knægten er skubbet ind, skubbes knægten nedad så langt som muligt. Nu er beslag og knægte færdigmonteret.

UK: After mounting the wall connector, the side brackets (P07) shall be mounted. This is done by inserting a right and a left bracket in each side of the wall connector. Push the bracket in from the side so it hits the pins in the wall connector. Then the brackets are pushed downwards as far as possible. Now the wall connector and brackets are assembled

DE: Nach der Befestigung des Wandanschlusses müssen die Konsolenträger (P07) montiert werden. Ein rechter und ein linker Konsolenträger werden einfach in beiden Seiten des Wandanschlusses verwendet. Schieben Sie die beiden Konsolenträger von der jeweiligen Seite rein, bis der Konsolenträger die zwei Nadeln auf dem Wandanschluss trifft. Dann schieben Sie den Konsolenträger nach unten so weit wie möglich. Nun sind die Wandanschlüsse und Konsolenträger montiert.

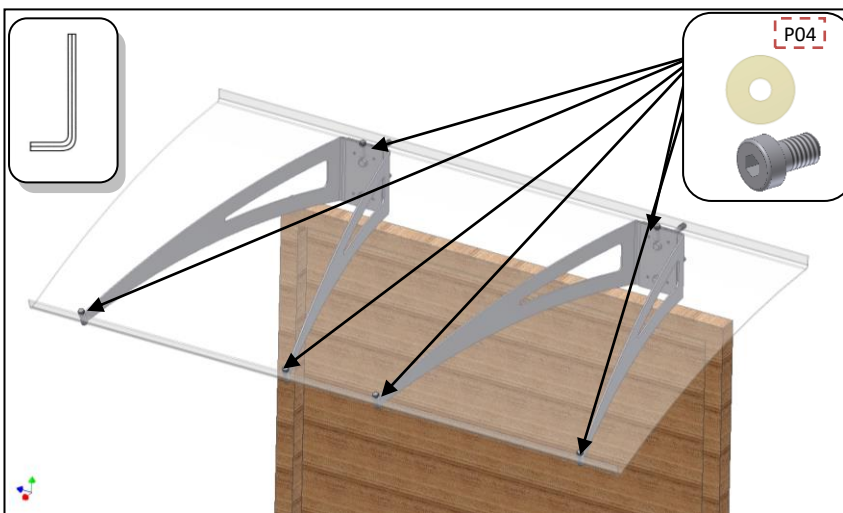

DK: Træk beskyttelsesfilmen af polycarbonatpladen (P01) på begge sider (OBS: Læg IKKE pladen ned på jorden uden at beskytte den). Læg derefter polycarbonatpladen op på knægtene og monterer derefter de medfølgende M6x10 mm bolte/skiver (P04). Skiven skal ligge oven på pladen. Spænd efter med nøgle.

UK: Pull off the protective film on both sides of the polycarbonate sheeting (P01) (ATTENTION: Do NOT put the sheet down on the ground without protecting it). Next lay the polycarbonate sheet on the brackets and mount the enclosed M6x10 mm (P04) nuts/bolts. The cap must lay on the top-side of the sheet. Tighten afterwards with a key.

DE: Ziehen Sie den Schutzfilm der Polycarbonat-Platte (P01) auf beiden Seiten ab (ACHTUNG: Legen Sie die Platte NICHT auf den Boden ohne sie zu schützen). Dann legen Sie die Platte auf die Konsolenträger auf und montieren anschließend die beiliegenden M6x10 mm Muttern/Bolzen (P04). Die Mutter müssen auf der Oberseite der Platte plziert werden. Ziehen Sie die Bolzen mit einem Schlüssel fest.

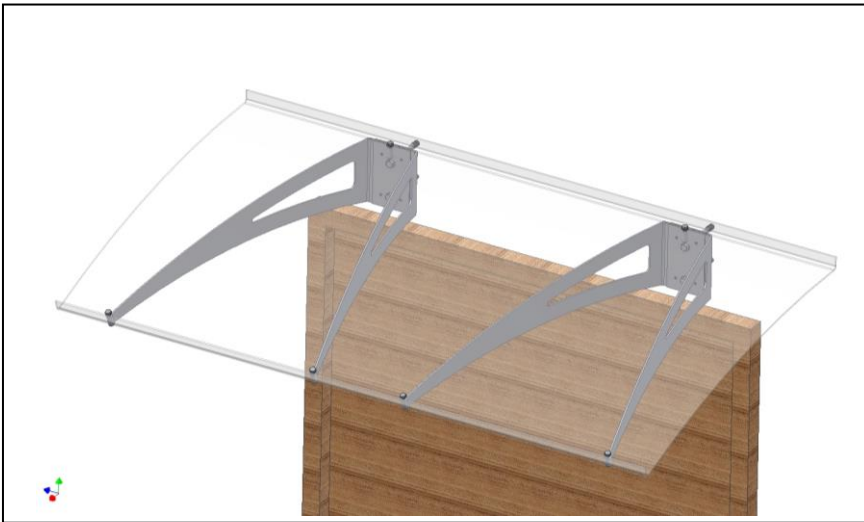

DK: Dit udhæng er nu monteret. Venligst se på følgende sider omkring sikkerhed samt rengøring.

UK: Your canopy is now mounted. Refer to the following pages regarding safety and cleaning.

DE: Ihr Vordach ist nun montiert. Bitte lesen Sie die folgenden Seiten durch betreffs der Sicherheits- und Reinigungsanleitungen.

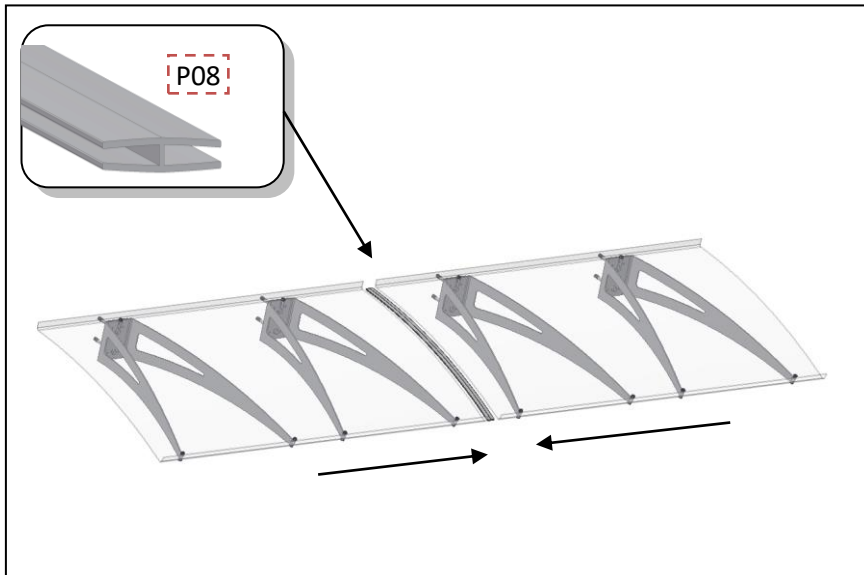

DK: Udhænget model MARY kan sammenbygges efter behov om længde. Der er ingen begrænsning for hvor mange udhæng der kan sammenbygges. Til sammenbygningen benyttes medfølgende plastprofil (P08). Listen sættes imellem to stk. polycarbonatplader (P01).

UK: Canopy model MARY can be joined together to create extra length if needed. There are no limits regarding how many canopies can be joined together; the enclosed plastic profile (P08) must be used for joining them together. The strip is put between the two pieces of polycarbonate sheeting (P01).

DE: Vordach Modell MARY kann je nach Bedarf was die Länge betrifft, zusammengesetzt werden. Es gibt keine Grenzen dafür, wie viele Vordächer Sie neben einander zusammensetzen können. Nur zum Zusammensetzen mehrere Vordächer werden die beiliegenden Kunststoffprofile (P08) benutzt. Diese Leiste wird einfach zwischen zwei Platten (P01) platziert.

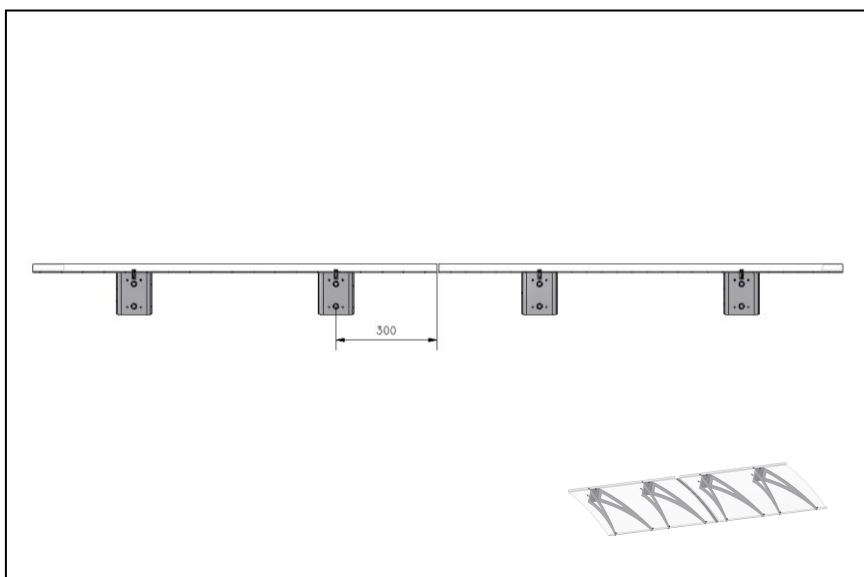

DK: For samling gælder det, at der skal være 2 x 300 mm mellem sidste knægt (center hul i vægbeslaget) i foregående udhæng, til den første i den efterfølgende. Samme fremgangsmåde som tidligere beskrevet kan anvendes.

UK: For connection it applies that there should be 2 x 300 mm between the last bracket (center hole in the wall connector) in the previous canopy, to the first in the following. The same method as previously described can be used.

DE: Für das Zusammensetzen muss beachtet werden, dass 2 x 300 mm zwischen des letzten Konsolenträger bzw. von den Löchern des letzten Wandanschlusses bis zum ersten Wandanschlusses des folgenden Vordachs erforderlich ist. Die Methode wiederholt sich dann.

Indhold / Content / Inhalt



1x P01
1200x700 mm



2x P10
Vægbeslag / Wall connector /
Wandanschluss

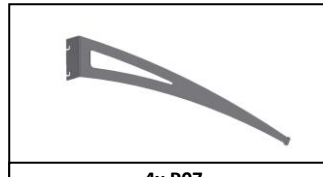

4x P07
2x L + 2x R
Knægt / Wall bracket /
Konsolenträger

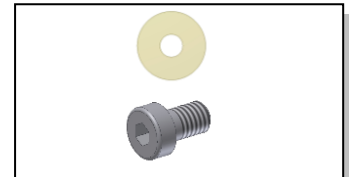

6x P04 (Ø6x10mm)



4x P05 (Ø10x90 mm)



4x P09

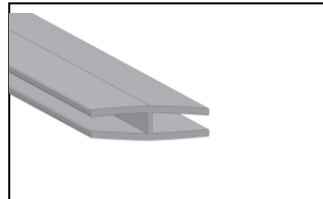

1x P08
Samlingsliste / assembly list /
Leiste

Sikkerhed:

- Følg manualen i den rækkefølge der er foreskrevet. Vi anbefaler på det kraftigste, at udhænget monteres af 2 personer med passende sikkerhedsudstyr.
- Check murværket/træværket for ledninger og rør før du borer.
- Opsætning på træværk, kan Ø10x60 mm franskeskruer bruges i stedet, check dog at det er gennemgående træværk/bjælker min 50 mm tykkelse. (ikke kun beklædningsbrædder)
- Hold børn væk ved opsætning af udhænget samt bortskaf alt emballage.
- F&H Com A/S er ikke ansvarlig for skade forvoldt på personer eller ejendom ved forkert opsætning/montering, opbevaring og behandling af udhænget.
- Farveændringer kan opstå som følge af påvirkning af lys/vejr over tid.
- Ved snefald skal sne løbende fjernes fra udhænget.

Rengøring:

- Udhænget skal efter rengøring i mildt opvaskemiddel skylles efter i koldt vand. Der må ikke anvendes opløsningsmidler eller andre specielle rengøringsmidler på produktet.



Safety:

- Follow the manual in the sequence given. We strongly recommend that the canopy is assembled by 2 people with appropriate safety equipment.
- Check the brickwork/timber for wires and pipes before you drill.
- For the mounting on timber Ø10x60 mm Hex head Coach Screws can be used instead, however, check that it is through the timber/beams minimum 50 mm thickness.(not only the lining boards)
- Keep children away whilst mounting/erecting the canopy and remove all packaging.
- F&H Com A/S are not responsible for injuries to people or property caused by incorrect erecting/mounting, storage and handling of the canopy.
- Changes in colour can arise over time as a result of the effects of light/weather.
- When snowfall this must constantly be removed.

Cleaning:

- After cleaning the canopy with mild detergent it must then be rinsed in cold water. Solvents and other special cleaning detergents must not be used on the product.



Sicherheit:

- Folgen Sie die Anleitung in der vorgeschriebenen Reihenfolge. Wir empfehlen, dass das Vordach von 2 Personen mit der entsprechenden Sicherheitsausrüstung montiert wird.
- Überprüfen Sie das Mauerwerk/Holzwerk von Leitungen und Rohre bevor Sie bohren.
- Bei der Montage auf Holzwerk können stattdessen Ø10x60 mm-Holzschrauben benutzt werden. Überprüfen Sie jedoch, dass es sich um durchgehendes Holzwerk/Gebälk handelt (nicht nur Verkleidungsbretter, mindestens 50 mm Stärke).
- Halten Sie Kinder bei der Montage des Vordaches fern. Sorgen Sie dafür, dass sämtliches Verpackungsmaterial entsorgt wird.
- F&H Com A/S ist für Schäden an Personen oder Eigentum nicht verantwortlich, die durch fehlerhaften Zusammenbau/fehlerhafte Montage, Aufbewahrung und Behandlung des Vordaches verursacht worden sind.
- Bei Schneefall muss das Vordach laufend für Schnee geräumt werden.
- Infolge der Einwirkung von Licht/Witterung kann es im Laufe der Zeit zu Farbveränderungen kommen.

Reinigung:

- Das Vordach muss nach der Reinigung mit mildem Spülmittel mit kaltem Wasser nachgespült werden. Das Produkt darf nicht mit Lösungsmitteln oder speziellen Reinigungsmitteln in Kontakt kommen.

